

wasabi

Dell™ インク不要プリンタ PZ310



ZINK™ Zero Ink™ 印刷テクノロジー搭載

# ユーザーガイド

モデル PZ310

[www.dell.com](http://www.dell.com) | [support.dell.com](http://support.dell.com)

## メモと注意

-  **メモ**：「メモ」は本製品をご使用になる上で知っておくべき重要な情報であることを示しています。
-  **注意**：「注意」はハードウェア破損、またはデータ紛失の危険性のいずれかを示しており、問題を回避するための方法が記載されています。
-  **警告**：「警告」は所有物破損、人体への影響、死亡の危険性を示しています。

---

本書に記載される情報は、将来予告なく変更される場合があります。

© 2008 Dell Inc. 無断 転載 を禁ず。

Dell Inc. の文書による許可なく、本書の一部または全部を複製することはいかなる方法であっても固くお断りします。

本書で使用される商標：Dell および DELL ロゴは Dell Inc. の商標です。Microsoft および Windows は Microsoft Corporation の登録商標です。Bluetooth は Bluetooth SIG, Inc. の登録商標であり、Dell Inc. はライセンスのもとに使用しています。ZINK および Zero Ink は Zink Imaging, LLC の商標です。

本書では各社が記号と製品名、または製品名のどちらの表記を希望するかにより、その他の商標および製品名が使用される場合があります。Dell Inc. は弊社の商標および製品名以外は、いかなる著作権にも関与しません。

モデル PZ310

2008 年 9 月

改定番号 A00

# 目次

1	<b>Dell™ モバイルプリンタ</b> .....	5
	モバイルプリンタについて .....	6
2	<b>バッテリーの装着と充電</b> .....	7
	バッテリーの装着 .....	7
	充電 .....	8
3	<b>ZINK™ Photo Paper の挿入</b> .....	9
	重要な情報 : ZINK Photo Paper .....	10
4	<b>フォト印刷</b> .....	11
	プリンタをオンにする .....	11
	Bluetooth® テクノロジーによるフォートの 送信と印刷 .....	12
	PictBridge によるフォートの送信と印刷 .....	15
	フォートの再印刷 .....	16
5	<b>状態表示インジケータ、 トラブルシューティング、仕様</b> .....	17
	状態表示インジケータ情報 .....	17
	電源状態 .....	17
	バッテリー状態 .....	17
	印刷状態 .....	18
	エラー状態 .....	18
	ページ数状態 .....	19

トラブルシューティング .....	20
仕様 .....	21
6 お問い合わせ .....	22

# Dell™ モバイルプリンタ

プリンタを箱から取り出し、すべてのアイテムが揃っていることを確認してください。下図に示すアイテムのいずれかが不足している場合は、Dell へお問い合わせください (22 ページの "お問い合わせ" を参照してください)。

---

## パッケージ内容

---

Dell インク不要プリンタ PZ310

AC アダプタおよび電源コード

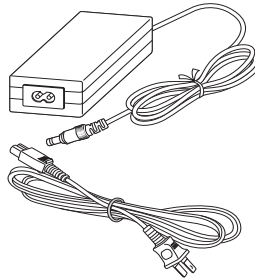
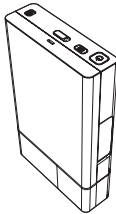

バッテリー

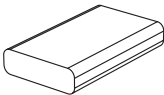

**メモ:** 付属の電源コードは、お住まいの国 / 地域により異なる場合があります。

クイックセットアップガイド  
および CD

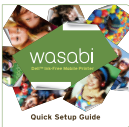

メディアパック

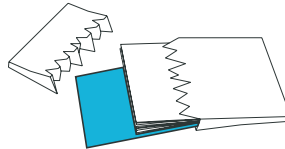

ZINK™ Photo Papers 12 枚および  
ZINK™ Smart Sheet 1 枚が含まれて  
います。



**メモ:** 最高の印刷結果を得るには、Dell ブランドの ZINK Photo Paper をご使用になることを推奨します。

---

## モバイルプリンタについて

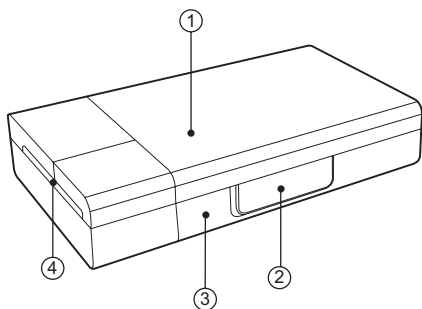

- 1 メディアカバー
- 2 PictBridge および電源コネクタカバー
- 3 バッテリーカバー
- 4 用紙取り出し口

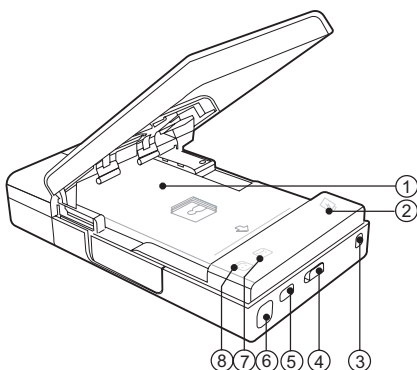

- 1 メディアトレイ
- 2 バッテリーインジケータ
- 3 ストラップフック
- 4 メディアカバーのつまみ
- 5 再印刷ボタン
- 6 電源ボタン
- 7 エラーインジケータ
- 8 準備完了インジケータ

# 2

## バッテリーの装着と充電

### バッテリーの装着

**⚠ 警告:** プリンタに同梱されているバッテリーのみご使用ください。これ以外のバッテリーをご使用になると、故障や破損の原因となります。

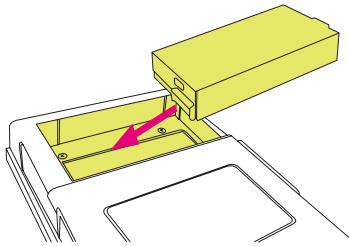
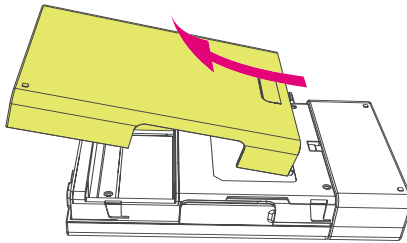

- 1 バッテリーカバーを外します。
  - 2 バッテリーを装着します。上図に示す通り、バッテリーが正しい方向に装着されていることを確認してください。
- ➡ 注意:** バッテリーを正しく装着しなければ、ハードウェアの故障またはデータの紛失を招く恐れがあります
- 3 バッテリーカバーを元に戻します。

## 充電

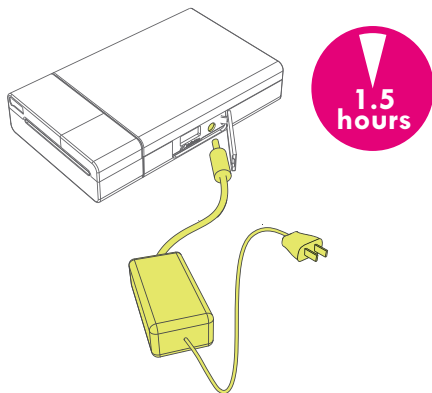

AC アダプタをプリンタとコンセントに接続します。

- ➡ **注意:** ご使用になる前に、バッテリーを 1.5 時間完全に充電してください。バッテリーが完全に充電されていなければ、ハードウェアの故障またはデータの紛失の原因となります。



## ZINK™ Photo Paper の挿入

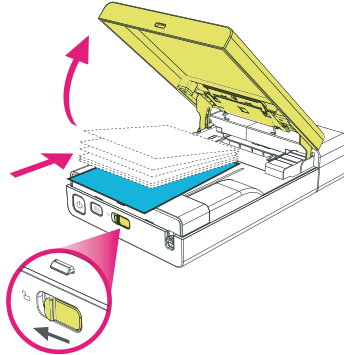

- 1 メディアカバーのつまみをスライドさせて、メディアカバーを開きます。

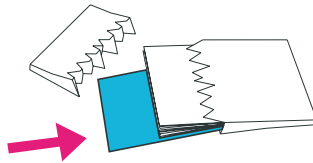

- 2 Dell が提供した ZINK Photo Paper をメディアトレイに挿入します。ZINK Smart Sheet 給紙時に、バーコード面を下にした状態でパックの一番下に挿入されていることを確認してください。

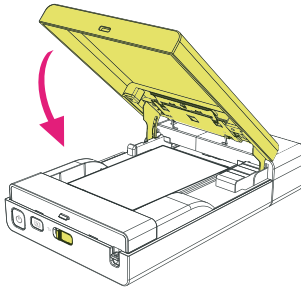

3 メディアカバーを閉じます。Smart Sheet が自動的に出てきます。



**メモ:** ZINK Smart Sheet は最適な印刷画質を維持するために、プリンタヘッドを清掃、調整します。



**注意:** 本製品では、Dell が提供した ZINK Photo Paper 以外はご使用にならないでください。



**注意:** Photo Paper を給紙する前に、メディアトレイを空にしておく必要があります。プリンタに ZINK Photo Paper 1 パック分 (トレイの最大容量はフォトペーパー 12 枚と Smart Sheet 1 枚です) 以上の紙を給紙しないでください。



**注意:** ZINK Smart Sheet はプリンタヘッドの調整と清掃が必要なときのために保管しておいてください。

## 重要な情報 : ZINK Photo Paper

- ZINK Photo Paper は曲げないでください。
- ZINK Photo Paper は端を持ってください。印刷面に手を触れないでください。
- ZINK Photo Paper は涼しく乾燥した場所に保管してください。Photo Paper は長くご使用いただくために直射日光に当てないでください。
- ZINK Photo Paper は温度が 5° C から 32° C (41° F から 90° F) の範囲、湿度が 20% から 80% RH の範囲で保存してください。
- メディアパックは有効期間内にご使用ください。

## フォト印刷

### プリンタをオンにする

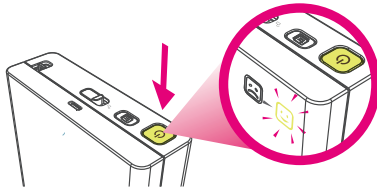

電源ボタンを押すとプリンタがオンになります。

電源がオンになり、印刷の準備が完了すると、直ちに準備完了インジケータ  が点灯します。

## Bluetooth® テクノロジーによるフォトの送信と印刷

### 携帯電話から

- ✍ **メモ** : Bluetooth による転送手順は携帯電話毎に異なります。Bluetooth によるフォトの送信方法については、携帯電話の説明書をお読みください。

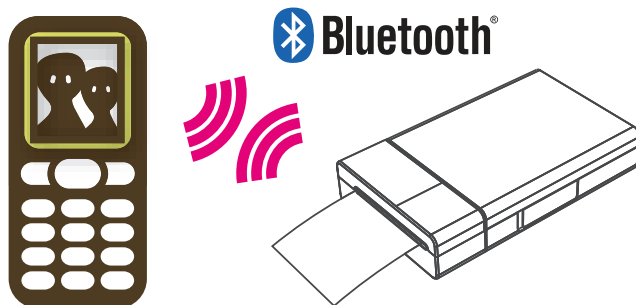

Bluetooth 対応携帯電話から Dell インクフリー モバイルプリンタ PZ310 へ写真を送信して印刷することができます。

- 1 携帯電話に保存されているフォトから印刷したいものを選択してください。
- 2 携帯電話のメニューリストから Bluetooth 転送オプションを選択します。例えば、[Bluetooth で送信]、[コピー]、[ビーム] など。
- 3 デバイスを検索し、Dell PZ310 を選択します。
- 4 携帯電話で転送を確認すると、フォトがプリンタへ送信されます。

フォトが完全に送信されると、プリンタが自動的に印刷を開始します。Bluetooth を使用した場合、フォトの送信から印刷完了までに必要な時間は約 1 分です (2 万画素カメラ電話で撮影した JPEG 画像の場合)。

## Bluetooth 対応コンピュータから

Bluetooth 対応コンピュータから Dell インク不要プリンタ PZ310 にフォトを送信して印刷することができます。

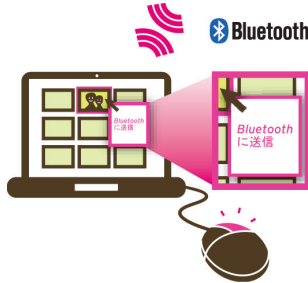

## ファイルブラウザを使用して印刷する

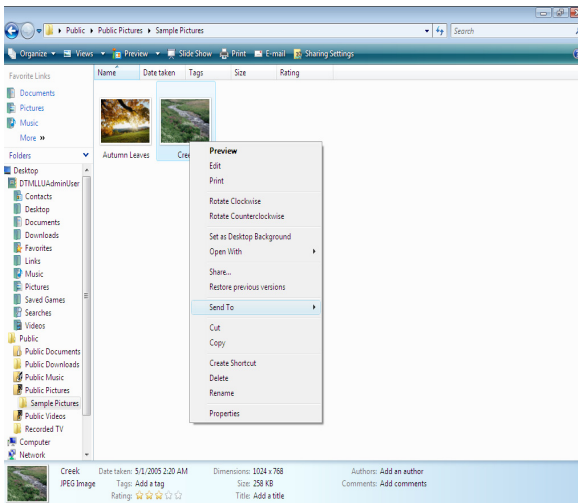

- 1 Dell インク不要プリンタ PZ310 で印刷したいフォトを選択します。
- 2 選択したフォトを右クリックし、[送信先] を選択します。
- 3 デバイスを検索し、Dell インク不要プリンタ PZ310 を選択します。
- 4 [次へ] をクリックするとファイルが転送されます。

プリンタがフォトを完全に受信すると、自動的に印刷が開始されます。

## Bluetooth ファイル転送アプリケーションを使用して印刷する

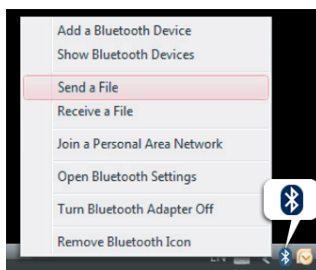

- 1 Microsoft® Windows® システムトレイで [Bluetooth] アイコンを右クリックし、[ **ファイルの送信** ] を選択します。
- 2 デバイスを検索し、Dell PZ310 を選択します。
- 3 Dell インク不要プリンタ PZ310 で印刷したいフォトを選択します。
- 4 [ **次へ** ] をクリックするとファイルが転送されます。

プリンタがフォトを完全に受信すると、自動的に印刷が開始されます。

 **メモ:** デフォルトではパスキーがなくても Dell インク不要プリンタ PZ310 に接続できるように設定されています。パスキーを設定したい場合は、0000 (すべてゼロ) と入力してください。

 **メモ:** イメージ/テキストエディタやプレゼンテーションアプリケーションなどのアプリケーションからファイルを印刷することはできません。

 **メモ:** Bluetooth 対応コンピュータからデータを送信、印刷する手順は、オペレーティングシステムにより異なります。ただしオペレーティングシステムが違って、おおまかな手順は同じです。

## PictBridge によるフォトの送信と印刷

 **メモ** : PictBridge の使用方法はデジタルカメラ毎に異なります。PictBridge によるフォトの送信方法については、デジタルカメラの説明書をお読みください。

 **メモ** : 本製品には USB ケーブルは含まれていません。

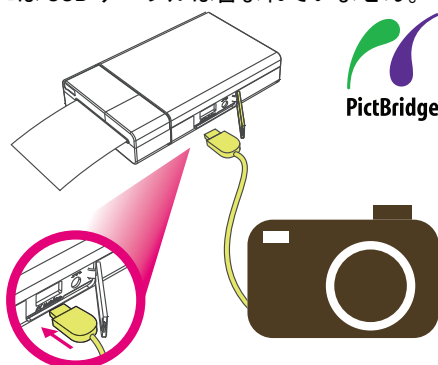

また PictBridge 対応のデジタルカメラから直接印刷することもできます。

 **注意** : 印刷処理が完了するまで USB ケーブルは外さないでください。

 **注意** : 印刷中はプリンタの電源を切らないでください。

 **注意** : 印刷中はメディアカバーを開かないでください。

- 1 デジタルカメラの USB ケーブルをご使用ください。USB ケーブルでカメラとプリンタの PictBridge コネクタを接続してください。
- 2 デジタルカメラのフォトを選択し、デジタルカメラの画面に表示される指示にしたがって印刷を行ってください。

## フォトの再印刷

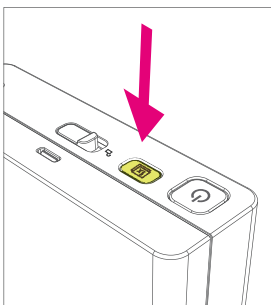

[再印刷] ボタンを押すと、最後に印刷したフォトが再び印刷されます。



- ➡ **注意:** プリンタの電源を切ると、最後に印刷したフォトのプリンタのメモリはクリアされます。
- ➡ **注意:** 3、4枚写真を連続印刷した後は(作動温度によります)、プリンタが自動的に冷却を行います。[準備完了]インジケータ  が点滅を停止すると、再び印刷が続行されます。









# 状態表示インジケータ、トラブルシューティング、仕様

## 状態表示インジケータ情報

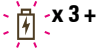

### 電源状態

LED	状態	説明
	準備完了インジケータ：オン	電源が入っています
 x3	準備完了インジケータ：シャットダウンまでに3回点滅します	手動または自動電源オフ（無動作状態から5分後）



### バッテリー状態

LED	状態	説明
 x3+ 	バッテリーインジケータ：3回点滅して電源が切れず準備完了インジケータ：オン	バッテリーの残量が低下しています。（残り1プリント分）
	バッテリーインジケータ：1秒/点滅	低バッテリー
 + 	バッテリーインジケータ：オン 準備完了インジケータ：オン	充電中
	準備完了インジケータ：オン	バッテリーは完全に充電されています

## 印刷状態

LED	状態	説明
	準備完了インジケータ：オン	プリンタがデータ受信の準備ができています
	準備完了インジケータ：0.5 秒 / 点滅	プリンタは Bluetooth/PictBridge を介してデータを受信しています 印刷中です
	準備完了インジケータ：2 秒 / 点滅	プリンタ冷却中









## エラー状態

LED	状態	説明
	エラーインジケータ：オン	紙詰まり 用紙切れ その他のエラー
	エラーインジケータ：オン	メディアカバーを開く
	エラーインジケータ：オン	Dell 以外の供給元のフォトペーパーが使用されています

## ページ数状態

プリンタで印刷されたページ数を調べ出すことができます。印刷されたページ数を調べるには：

- 1 プリンタの電源を入れてください。
- 2 バッテリー、エラー、準備完了のインジケータが点滅するまで  [再印刷] ボタンを押したままにしてください。
- 3 点灯するインジケータを調べ、下の表を参照してページ数を調べてください。

LED 1	LED 2	LED 3	ページ数
			<13
			<250
			<500
			<=1000
			>1000

プリンタは 30 秒後に自動的にオフになります。



**メモ：** ページカウント状態モードでは印刷できません。プリンタの電源を一度切り、再び電源を入れて標準モードに戻してください。

## トラブルシューティング

問題	原因と対処
電源ボタンを押してもプリンタに電源が入りません。	<ol style="list-style-type: none"> <li>1 バッテリーが切れています。バッテリーを充電するか、AC アダプタに接続してください。</li> <li>2 バッテリーが正しく挿入されていません。バッテリーが正しく挿入されていることを確認してください (7 ページの "バッテリーの装着" を参照してください)。</li> <li>3 AC アダプタがプリンタに正しく接続されていません。AC アダプタが正しく挿入されていることを確認してください (8 ページの "充電" を参照してください)。</li> </ol>
フォトペーパーを挿入できません。	フォトペーパーがプリンタに合わないかもしれません。Dell が提供する ZINK Photo Paper 以外はご使用にならないでください。
印刷されずに紙が詰まります (何も出てきません)。	<p>メディアトレイに用紙が挿入されていることを確認してください。用紙が挿入されている場合は、正しく挿入されていることを確認してください。用紙がない場合は、新しい ZINK Photo Paper パックを挿入してください。</p> <p>フォトペーパーが曲がったり、シワになっていないことを確認してください。曲がっていたり、シワになっている場合は、新しいフォトペーパーに交換してください。フォトペーパーが正しく挿入されていることを確認してください (10 ページの "重要な情報: ZINK Photo Paper" を参照してください)。</p>
印刷中に紙が詰まります (フォトの一部が出てきています)。	プリンタの電源を切って再びプリンタの電源を入れて、詰まった紙が自動的に出ます。ハードウェアの故障または保障がなくなるので、詰まった紙を手で取り出さないで下さい。
印刷したフォトに縞模様が見えます (背景とは異なる色の線やマーク)。	プリンタの電源を切ってください。メディアカバーを開き、フォトペーパーを取り出してください。用紙トレイにバーコード側を下向きにして ZINK Smart Sheet を挿入します。メディアカバーを閉じて、プリンタの電源を入れます。Smart Sheet が自動のに出てきて、プリンタヘッドが清掃されます。
その他の問題	プリンタの電源を切ってください。プリンタの電源が切れない場合は、一度バッテリーを取り出して再度挿入し、プリンタをリセットします。再びプリンタの電源を入れます。

## 仕様

フォトサイズ	640 x 960 ピクセル
イメージファイル形式	JPEG
使用メディアペーパー	2" x 3" Dell が提供する ZINK™ Photo Paper
メディアペーパー保存環境	温度 : 5° C から 32° C (41° F から 90° F) 湿度 : 20% から 80% RH
ディスプレイ	電源状態 準備状態 エラー状態
コントロールボタン	電源ボタン 再印刷ボタン
通信	Bluetooth® 2.0 EDR ( 対応プロファイル : FTP, BIP, OPP) USB (PictBridge)
外部コネクタ	PictBridge (USB 2.0 高速)
バッテリー寿命	リチウムポリマー充電式バッテリー 450 mAh (300 回充電可能) 1 回の充電で最高 15 プリント
電源	450 mAh ポリマー リチウムイオン充電式バッテリー 9V 3A AC アダプタ
寸法	幅 :75 mm 奥 :122.5 mm 高 :24.2 mm
重量	225 g

## お問い合わせ

米国のお客様は、1-800-WWW-DELL (1-800-999-3355) にダイヤルしてください。

Dell はなオンラインおよび電話によるさまざまなサポートやサービスを提供しております。サポートおよびサービスの方法は、お住まいの国および製品により異なります。販売、テクニカルサポート、カスタマーサービスについて Dell へお問い合わせになるには：

- 1 support.dell.com をご参照ください。
- 2 このページの下にある [ **国 / 地域を選択してください** ] メニューから、お住まいの国または地域を選択してください。
- 3 このページの左側にある **お問い合わせ** をクリックしてください。
- 4 必要に応じてサービスまたはサポートリンクを選択してください。
- 5 Dell へのお問い合わせは、ご希望に合った方法でお選びいただけます。